

# X-PRESS

## X-PRESS, WEIL ERGONOMIE KEINE FRAGE DER GRÖSSE IST.

Gute Ideen und große Gedanken können auch auf kleinem Raum entstehen. Der neue Arbeitstisch X-PRESS passt sich nicht nur jedem Platzbedarf an, sondern kann auch in der Tischhöhe optimal mittels Höhenarretierung in 3 Stufen an die eigenen Bedürfnisse angepasst werden und bietet so ideale ergonomische Voraussetzungen.

Je nach Bedarf kann X-PRESS als persönlicher Schreibtisch eingesetzt und mit nur einem Handgriff wieder verstaut werden. Ideal für Workshop Settings, in denen nicht nur im Team, sondern auch individuell gearbeitet wird. X-PRESS bietet außerdem die perfekte Grundlage für jedes Arbeits- oder Schlafzimmer, der Schreibtisch macht überall eine gute Figur.



**bene**

INSPIRIERENDE BÜROS. SEIT 1790.

## PRODUKTBESCHREIBUNG

Das markante Tischgestell in X-Form besteht aus pulverbeschichtetem Metall und sorgt für Stabilität. Die formschöne Tischplatte trägt mit Leichtigkeit alle benötigten Arbeitsutensilien und dank des zeitlosen Designs und der facettenreichen Farbgebung passt X-PRESS nahezu zu jedem Einrichtungsstil.

- ❶ **Tischplatte:** 16 mm Spanplatte, Melamin oder Furnier
- ❷ **Gestell:** in verschiedenen Farben erhältlich, siehe Kapitel „Farben & Materialien“
- ❸ **Ablagenetz:** schwarz, zum Verstauen von Kabel und persönlichen Gegenständen sowohl im auf-geklappten als auch im zugeklappten Zustand
- ❹ **Kunststoffteile:** schwarz

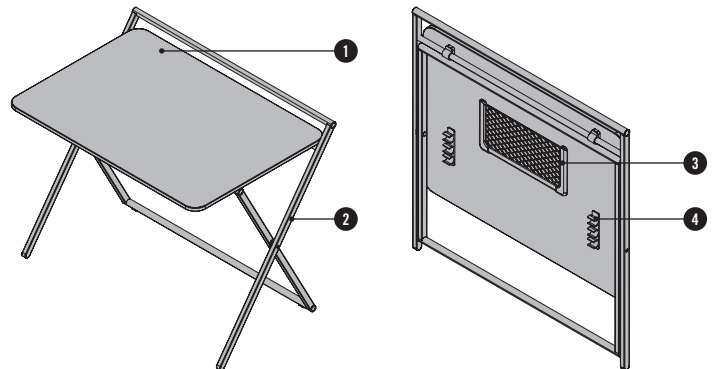

### HÖHEN

Werkzeuglose Höhenverstellung in 3 Stufen.

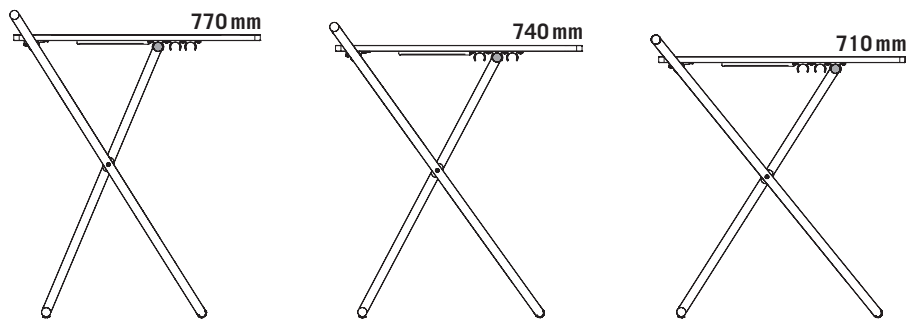

## ÜBERSICHT & DIMENSIONEN

**X-PRESS**

Tischplatte  
B: 956, T: 663

zusammengeklappter Zustand

Ablagenetz

Eckausführung gerundet, Melamin: R 50 mm, Furnier: R 70 mm

**Maße in mm**

## INSPIRATIONS



Inspiration #01

### X-PRESS

- Tischplatte: Melamin Weiß
- Kante: Weiß
- Gestell: Metall pulverbeschichtet, Metallic Grün 68/50394

### Bay Chair

- Farbe Rücken / Sitz: Mainline Flax MLF12



Inspiration #02

### X-PRESS

- Tischplatte: Melamin Weiß
- Kante: Birken-schichtholz farbig
- Gestell: Metall pulverbeschichtet, WI Weiß

### Bay Chair

- Farbe Rücken / Sitz: Europost 66119



Inspiration #03

### X-PRESS

- Tischplatte: FENIX Schwarz NERO 0720
- Kante: Matt Schwarz
- Gestell: Metall pulverbeschichtet, Matt Blau 029/41112

### Bay Chair

- Farbe Rücken / Sitz: Mainline Flax MLF16



Inspiration #04

### X-PRESS

- Tischplatte: Schlamm
- Kante: Schlamm
- Gestell: Metall pulverbeschichtet, Metallic Braun 68/60835

### Bay Chair

- Farbe Rücken / Sitz: Mainline Flax MLF16

## FARBEN & MATERIALIEN

### MELAMIN: Grundfarben<sup>1</sup>



MW Weiß

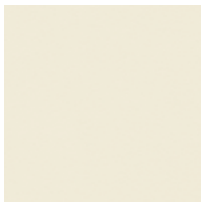

MQ Office Weiß



MC Canvas



MP Platin



TM Schlamm



MH Steingrau



MA Aluminium



MS Schiefer

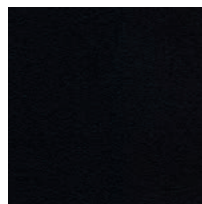

MB Basalt



MD Urban Grau

### MELAMIN: Erweiterte Grundfarben<sup>1</sup>

### MELAMIN: Dekorfarben<sup>1</sup>

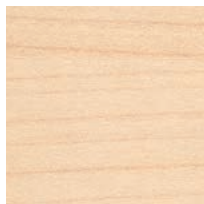

AR Ahorn

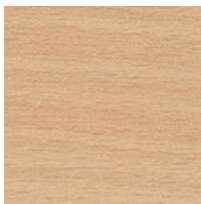

BH Buche Hell

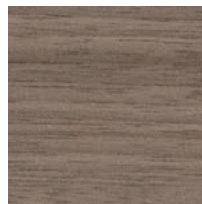

NG Nuss Grau

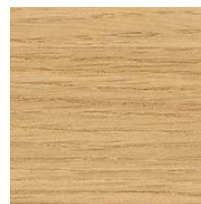

EZ Eiche Vicenza

### MELAMIN: Dekorfarben mit Textur<sup>1</sup>



CE Ulme Weiß



CO Coco

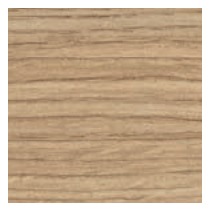

EA Eiche Aragon

### MELAMIN: Akzentfarben<sup>1</sup>



TX Senfgelb



TH Marinoblau

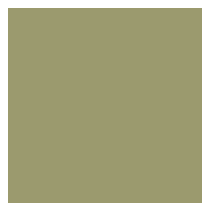

TS Farngrün

<sup>1</sup>nur mit 2 mm Monokante

## FARBEN & MATERIALIEN

### FURNIER: Ahorn



AK Kanad. Ahorn

### FURNIER: Buche



BG Buche Grau

### FURNIER: Eiche

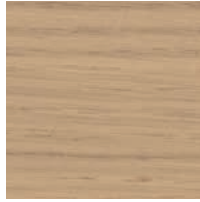

EY Eiche Sylt

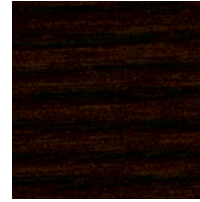

ER Eiche Amaretto

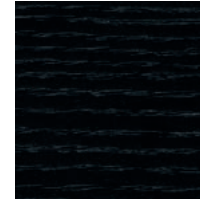

EV Eiche Vulkano



EG Eiche Grau

### FURNIER: Kastanie



KD Kastanie natur



KP Kastanie braun



KQ Kastanie grau

### FURNIER: Nuss



NF Amerik. Nuss



NR Nuss Siena



NB Nuss Umbra

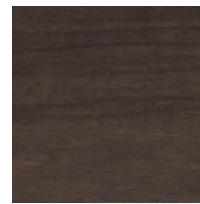

NA Nuss Anthrazit

### FURNIER: Bambus

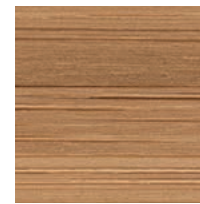

BJ Bambus

### METALLOBERFLÄCHE PULVERBESCHICHTET (GESTELL)

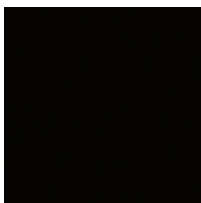

Schwarz

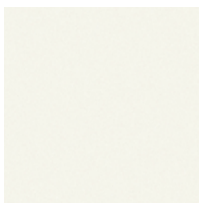

Weiß



Metallic Grün  
68/50394



Metallic Braun  
68/60835

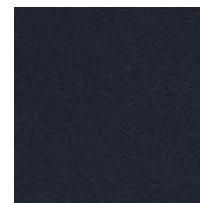

Matt Blau  
029/41112